

Outillage special

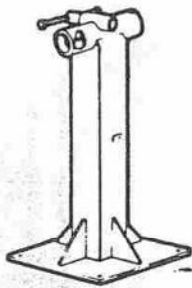

7860794 Bâti sur pied ancré au sol



S 2 948

8392169 Support, moteur, pour bâti sur pied
8393951 Support, à partir du modèle 85

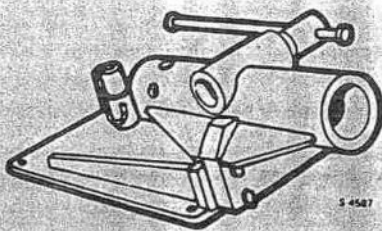

S 4587

7860877 Bâti sur banc
7860885 Bâti à étau

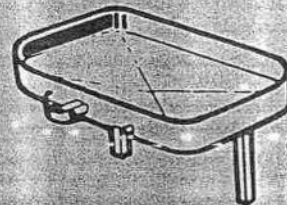

S 2 949

7860802 Bac à huile pour bâti sur pied

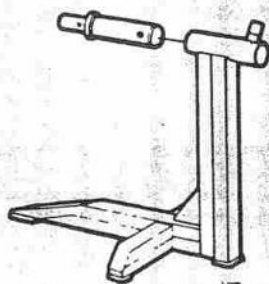

7861479 Bâti sur pied, déplaçable (alternative du 7860794)
8390478 Axe de pivotage de bâti sur pied

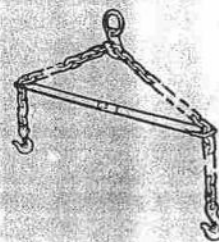

S 2 950

8392409 Crochet d'élévation, groupe propulsion

102-2 Outillage special

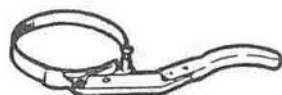

S 2 951

7862014 Clé pour cartouche de filtre à huile (filtre ordinaire)

8393332 Clé, cartouche de filtre à huile (pour démonter le filtre monté en production lors de l'inspection des 2000 km)

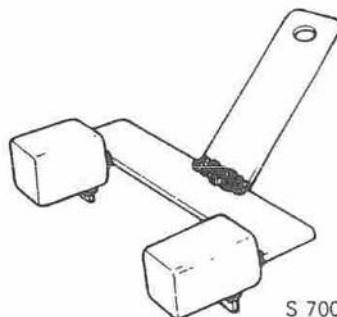

S 7003

8393209 Outil intermédiaire pour décharger le groupe de ressorts avant entre autres pour démonter le groupe de propulsion



8391849 Contrebouterolle de démontage de pignon de chaîne de vilebrequin

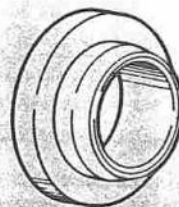

S 8130

8393340 Douille de presse, montage de joint, côté distribution

8394215 Bague de montage pour bague d'étanchéité du côté distribution, à partir du modèle de l'année 1985. Remplace l'ancien outil 8393340.

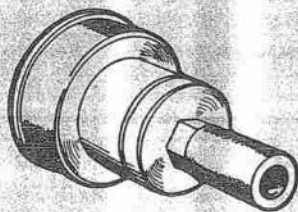

S 2 945

8392540 Outil de montage pour bague d'étanchéité, côté volant

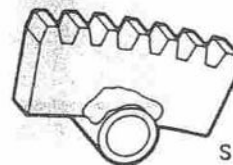

S 6183

8392987 Segment verrouilleur, verrouillage de vilebrequin

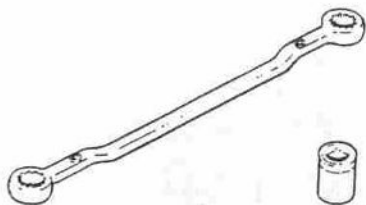

8392 961 Clé polygonale (vis de poulie)

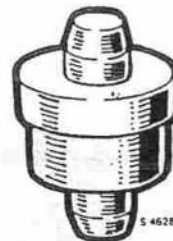

8391997 Mandrin, palier de volant

8393639 Douille, vis de poulie (à partir du mod. de l'année 1984)



8392 300 Presse, ressort (à utiliser dans la voiture ou sur culasse démontée)

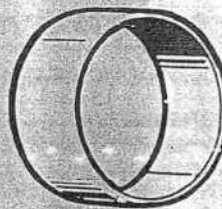

7862 287 Outil de montage, piston

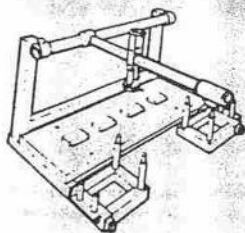

8393050 Outil de montage et démontage de soupapes

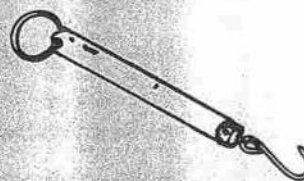

8390 130 Dynamomètre, contrôle du jeu des pistons

102-4 Outillage special



S 2 933

8391401 Aimant, démontage de poussoir de soupape

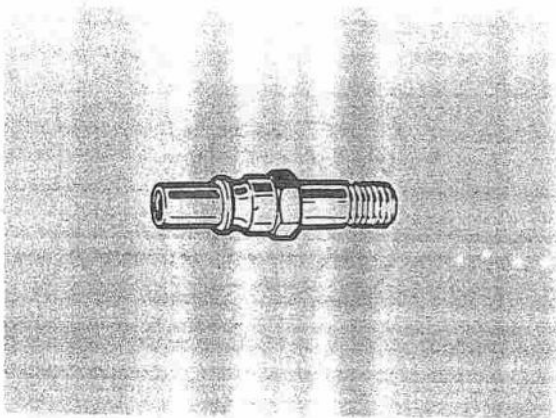

8392326 Raccord d'injection d'air pour orifice de bougie

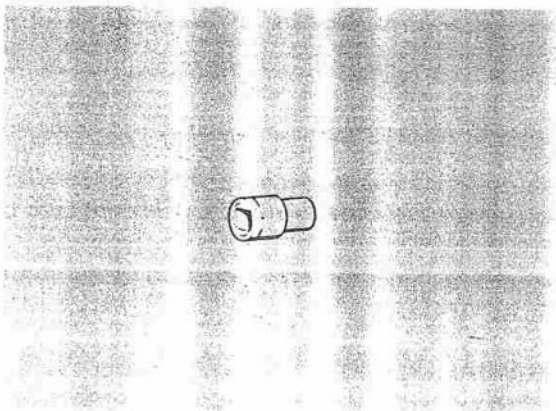

8393910 Douille TORX E16 tête 1/2" Démontage/montage vis de culasse

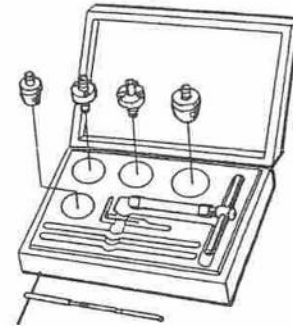

S 2 051

8392193 Jeu cpl. de fraises de sièges de soupape

8392201 Fraise 75°

8392219 Fraise 11°-45°

7861057 Pivot de guidage

7861065 Clé en T

Les autres pièces de l'ensemble sont utilisées pour les autres modèles de voitures Saab

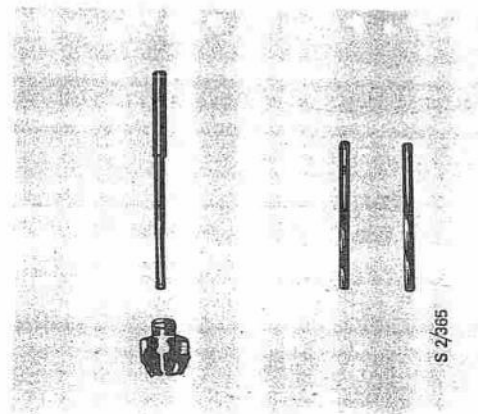

8393928 Tige de guidage Neway type 008 150-7 (AGB) pour fraises de 45° et 60°. Utilisé comme guide de soupape intérieur Ø 7H7.

8393936 Fraise de siège de soupape de Neway, type 8-270-60* (AGB) - Utilisé en même temps que la fraise de soupape 45° et 60°.

8393944 Alésoir de guide de soupape Ø 7H7 fixe (tige de soupape, diamètre 6,97)



8392268 Alésoir de guide-soupape Ø 8 H8



8392631 Outil de montage et démontage à la presse pour guide-soupape

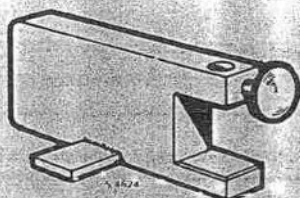

8391633 Plaque de contrôle, réglage de soupapes

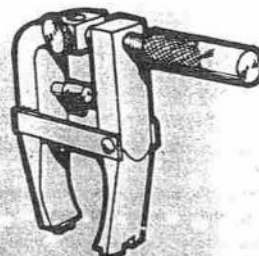

8391450 Mesureur, jeu de soupapes
8392250 Palpeur



8394173 Raccord d'aération

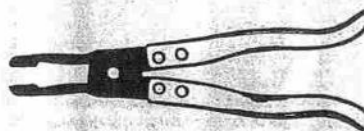

8394157 Pince pour le démontage de joint de guide de soupape

102-6 Outillage special



8394 181 Douille

8394 207 Outil de montage de taquet



78 40 622 Comparateur à cadran



8393 357 Crochet de décharge, tendeur de chaîne

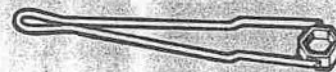

8392 185 Clé, vis de vilebrequin (pour vider le vilebrequin lors du réglage des soupapes)

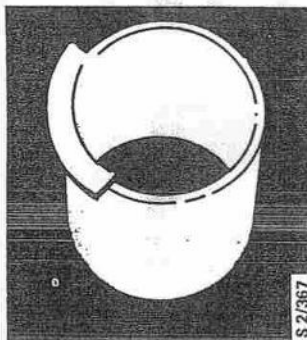

8393 746 Douille de protection, alésage de poussoir de soupape (16 u)

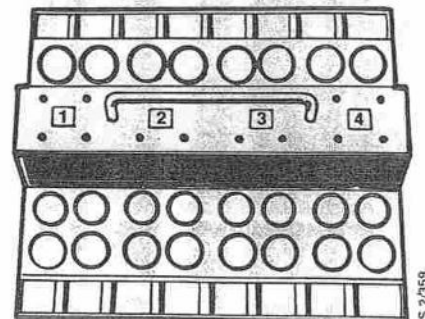

8393 787 Porte-soupapes

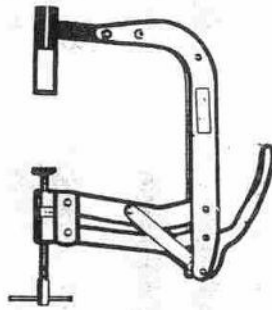

8393761 Arc à ressort de soupape type 308 KD-tools. Utilisé en même temps que le pous-soir de ressort de soupape 8393779.

8393779 Poussoir de ressort de soupape. Utilisé en même temps que l'arc à ressort de soupape 8393761.

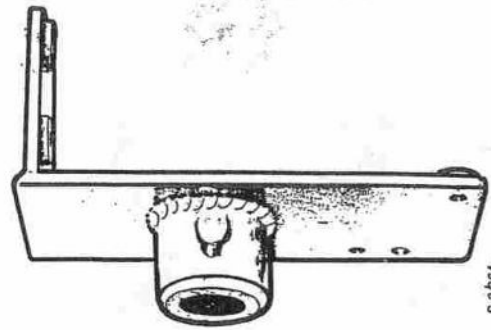

8393795 Support de fixation de culasse. Utilisé en même temps que le bâti sur pied 7860794

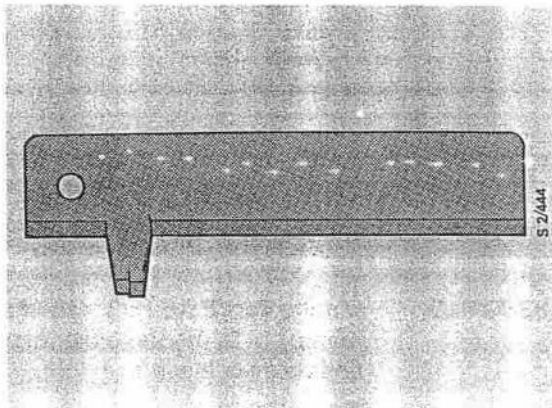

8393753 Pont de contrôle de jeu de soupape

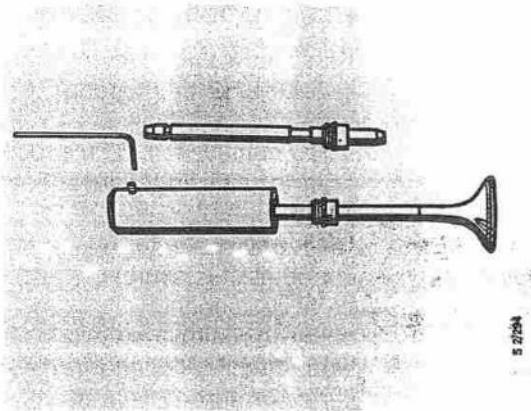

8393803 Outil de montage de joint de guide de soupape

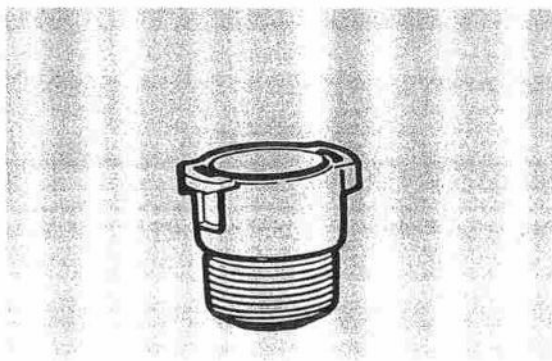

8394140 Adaptateur pour le contrôle du bouchon à pression

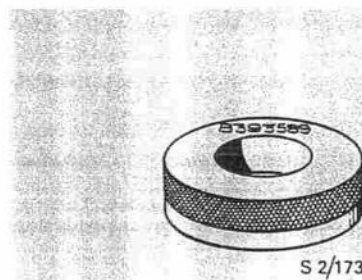

8393589 Outil de centrage, pompe à huile

102-8 Outillage special

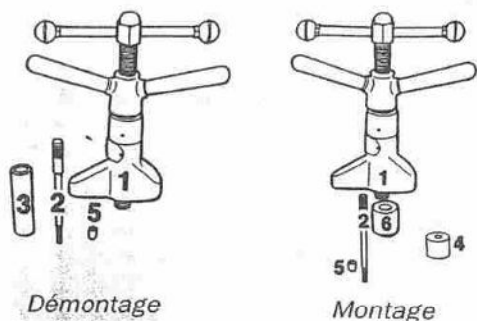

Démontage

Montage



S 2/368

8393811 Barre de traction, démon-
taje/montage de guide de
soupape
Pos 2

8393902 Douille à bougie NV 16, 3/8" (AB
Momento)

8393829 Douille, démontage de guide
de soupape
Pos 3

8393837 Butée de positionnement, mon-
tage de guide de soupape
Pos 4

8393845 Ecrou-douille, démontage/mon-
tage de guide de soupape
Pos 5

8390379 Douille de centrage. /
Pos 6
Les outils ci-dessus:
barre de traction,
butée de positionnement,
écrou-douille et douille de
centrage, sont utilisés en
même temps que la presse à
guide de soupape

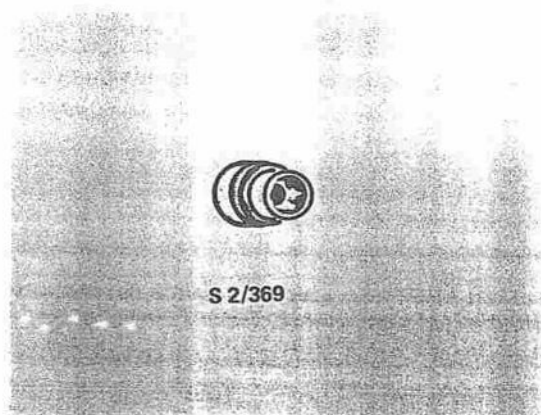

S 2/369

8393910 Douille Torx E 16, 1/2" (AB Mo-
mento). Démontage/montage
des vis de culasse

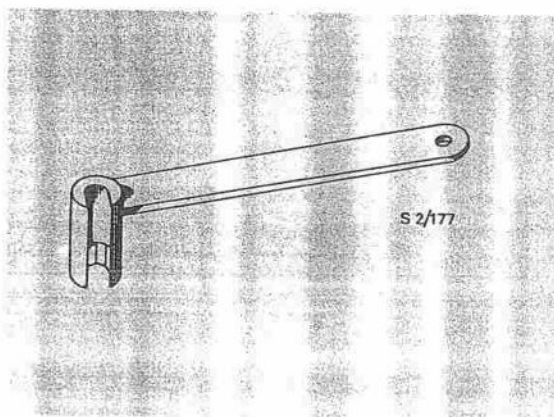

S 2/177

8393571 Clé de 13 mm, démontage du
tuyau de pression, cylindre ré-
cepteur

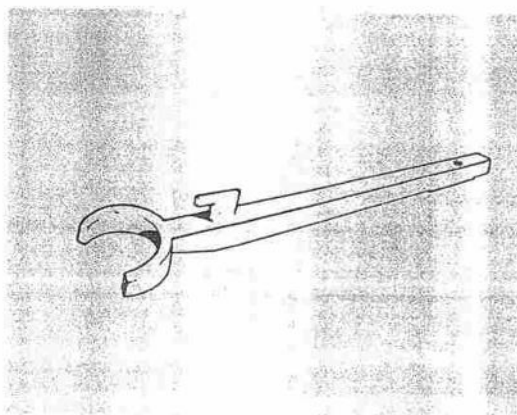

8393175 Outil, démontage d'axe d'em-
brayage

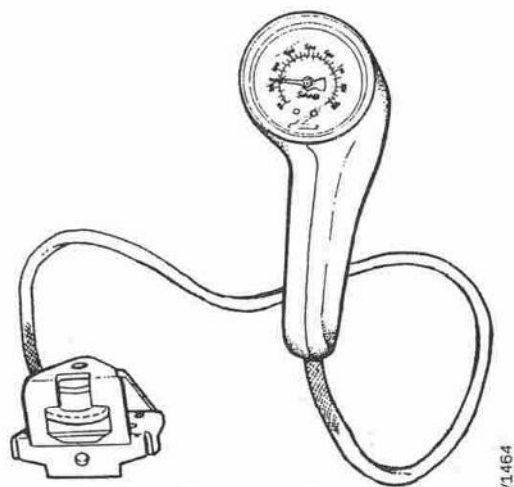

2/1464

8393985 Mesureur de tension de courroie

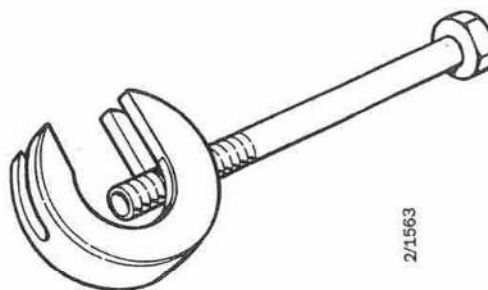

2/1563

8791394 Extracteur pour le démontage de la goupille conique de la barre d'embrayage